

EN DE



■ Cube II 1000 grey, self-service without lightening in front panel



■ Cube II 1000 inox, without lightening in front panel



■ Cube II 600 brown

EN DE

# CUBE II

...even better than ever before!  
...noch besser als je zuvor!



■ Cube II 1500 Self-service, customized



■ Cube II 1000 pearl white, serve over

## Construction / Konstruktion

## CUBE II

### CUBE II 600/1000/1500

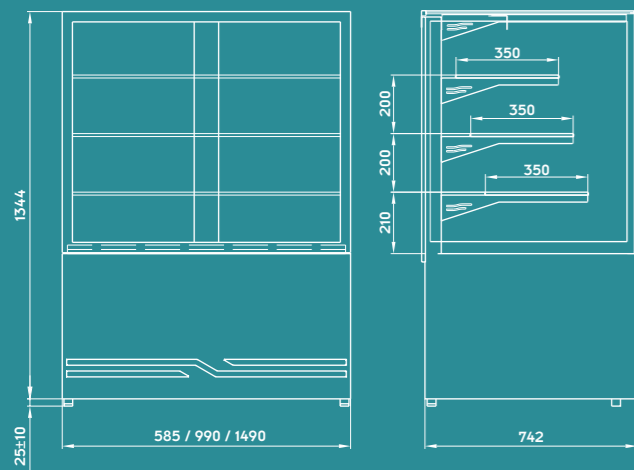

### CUBE II CORNER 45°

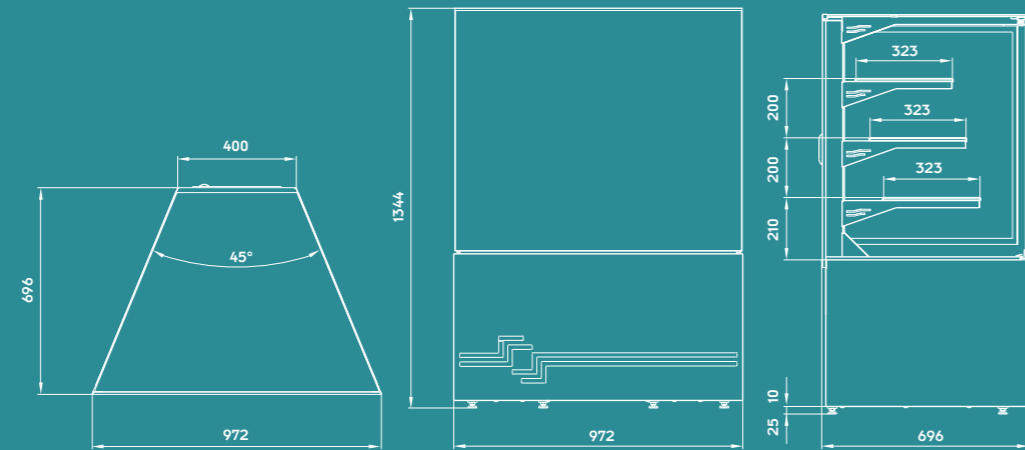

The manufacturer reserves the right to make changes without prior notice. / Der Hersteller behält sich das Recht Änderungen ohne vorherigen Hinweises machen.

**unis**

UNIS COOL, s.r.o.  
Na Bašticí 201  
738 01 Staré Město  
Czech Republic  
Tel.: +420 558 655 211  
Fax: +420 558 655 104  
info@uniscool.cz  
www.uniscool.cz

[www.uniscool.cz](http://www.uniscool.cz)

**unis**

# CUBE II



■ Cube II 1000 red



■ Cube II 45° neutral corner, pearl white



■ Cube II corner line

## CUBE II

Type / Typ	Temperature range / Temperaturbereich °C	Dimensions / Ausmaße mm (L x H x W)	Power input / Leistung W	Display area / Ausstellungsfläche m <sup>2</sup>	Weight / Gewicht kg
Cube II 600	+4 / +8 °C	585 x 742 x 1344	510	0,84	143
Cube II 1000	+4 / +8 °C	990 x 742 x 1344	610	1,46	207
Cube II 1500	+4 / +8 °C	1490 x 742 x 1344	910	2,10	264
Cube II 45°	+4 / +8 °C	972/400 x 696 x 1344	41	1,15	109



Open front glass (self-service)



Hinged front glass (serve over)



Pull-out aggregate

...even better than ever before!

...noch besser als je zuvor!

## EN

### CUBE II

Design of a new successor is based on the popular original model, the new version is enhanced with pull-out aggregate that makes it easier to access for maintenance. This new series is supplemented by a neutral corner 45° of the available display cases it is possible to compose a comprehensive lines and assemblies according to customer needs.

### Specifications:

- Double tempered outer glass
- Tempered glass shelves
- LED lightening of display area
- Excellent presentation of displayed goods
- Choice of front decoration panel
- Choice of RAL colour for cover plates

### Technical information:

- Ventilation cooling, electronic control unit
- Automatic defrost and evaporation
- Hinged front glass for easy cleaning
- Rear sliding doors placed on bearings for easy and comfortable handling
- Quick and easy maintenance
- Fully pull out aggregate (see the detail)
- Refrigerant R134a

### Temperature range:

- +4 / +8 °C (operating conditions of +25 °C and 60 % ambient humidity)

## DE

### CUBE II

Design des neuen Nachfolgers geht von des ursprünglichen beliebten Modell aus. Dieser Glasschrank bietet unter anderem ein verbesserten ausfahrbaren Aggregat an, das erleichtert den Zugang für die Wartung der Anlage. Noch dazu gibt es bei diesem Modell eine Hintertür mit den Kugellagern, die der Bedienung einfacher Manipulation mit Türe ermöglicht. Diese neue Serie wird durch eine neutrale Ecke 45° ergänzt, aus angebotener Glasschränke ist möglich komplette Linien und Montagen nach Kundenwunsch zusammenstellen.

### Spezifikationen:

- Doppelten gehärtet Außengläser
- Regale aus gehärtetem Glas
- LED-Beleuchtung der Ausstellungsfläche
- Ausgezeichnete Präsentation der ausgestellten Waren
- Mögliche Wahl der Dekoration der Unterseite der Frontplatte
- Wahl der RAL Ausführung der Umfangsbleche

### Technische Spezifikationen:

- Umluftkühlung, Elektronisches Steuergerät
- Automatisch Abtau und Verdunstung
- Kippbares Frontglas für einfachere Reinigung
- Hinten Schiebetür
- Schnelle und einfache Wartung
- Kältemittel R134a

### Temperaturbereich

- +4 / +8 °C (bei einer Umgebungstemperatur von +25 °C / 60 % RH)

EN DE



# ALDAN

BASIC / LUX

\*) The version of Aldan BASIC showcase with a gold bottom decorative glass can be ordered for an additional fee.  
\*) Die Version des Aldan BASIC Glasschranks mit goldenen dekorativen Unterglas kann für einen Zuschlag bestellt werden.

2013 © Design: unis@uniscool.cz Photo: unis@uniscool.cz

## Construction / Konstruktion

## ALDAN

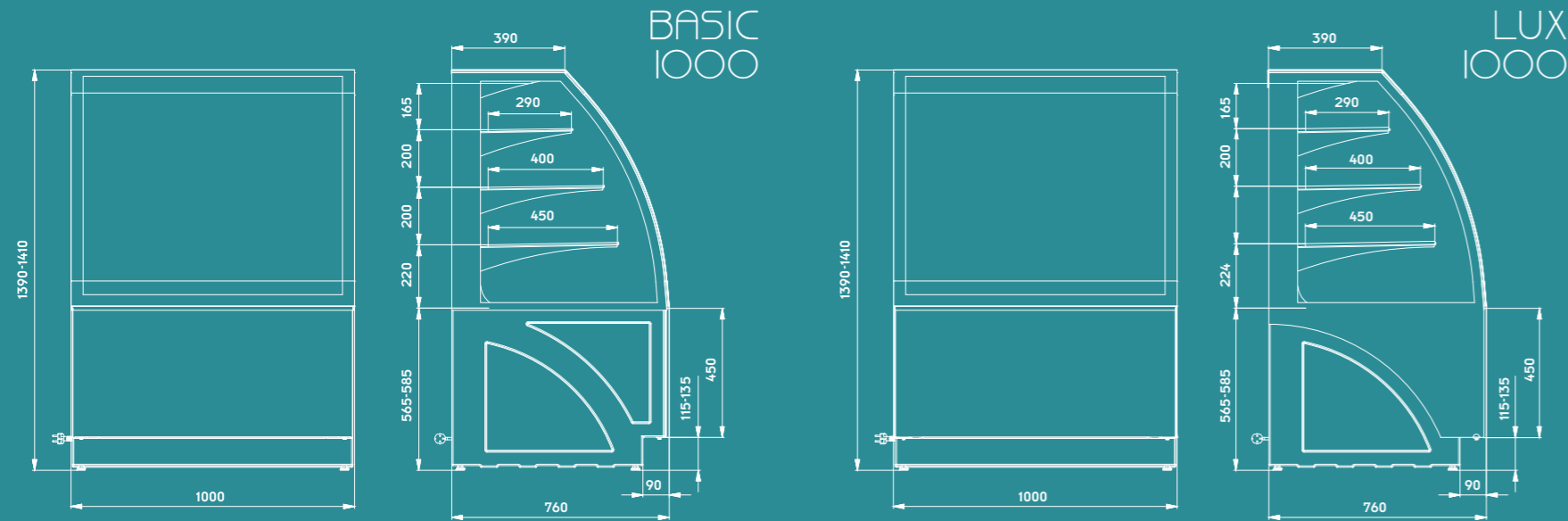

The manufacturer reserves the right to make changes without prior notice. / Der Hersteller behält sich das Recht Änderungen ohne vorherigen Hinweises machen.



UNIS COOL, s.r.o.  
Na Bařtici 201  
738 01 Staré Město  
Czech Republic  
Tel.: +420 558 655 211  
Fax: +420 558 655 104  
info@uniscool.cz  
www.uniscool.cz

# ALDAN

BASIC / LUX

LUX  
Elegant showcase for your pastry shop  
Elegante Konditoreivitrine für Ihre Konditorei

EN DE



BASIC  
High quality for little money  
Hohe Qualität für wenig Geld



www.uniscool.cz



Rear view of showcase / Rückansicht auf das Glasschrank



Cooling unit / Kaltwasserzeuger



# BASIC

High quality for little money  
Hohe Qualität für wenig Geld

BASIC	
Dimensions / Ausmaße	mm 1000 x 760 x 1390 (1410)
Display area / Ausstellungsfläche	m <sup>2</sup> 1,5
Power input / Leistung	W 620
Weight / Gewicht	kg 170

■ Adjustable feet ■ Verstellbare Füße



# LUX

Elegant showcase for your pastry shop  
Elegante Konditoreivitrine für Ihre Konditorei

LUX	
Dimensions / Ausmaße	mm 1000 x 760 x 1390 (1410)
Display area / Ausstellungsfläche	m <sup>2</sup> 1,5
Power input / Leistung	W 720
Weight / Gewicht	kg 194

■ Adjustable feet ■ Verstellbare Füße



The reel for folding the front glass / Winde, um das Frontglas abzukippen



Detail of the door movement system / Tür-Verschöbung Detail

EN

## ALDAN BASIC 1000

The innovation which is going to surprise you with excellent ratio of quality and price. The showcase is designated mainly for pastry shops, bakeries, shops, restaurants and the filling stations.

- Front, side, also rear sliding glass are made from toughened double glass - minimal dew formation
- Front glass is hinged - easier cleaning
- Each shelf is illuminated by LED strip
- Colour of glass: gold, gray, black
- The color of base: black

### Technical information:

- Ventilation Cooling
- Electronic control unit with display
- Operating temperature +4 / +8 °C (at ambient temperature +25 °C / 60% RH)
- Automatic defrosting with condensate evaporation
- Refrigerant R134a
- Voltage 230 V / 50 Hz
- Special self-supporting plastic body - base of showcase

DE

## ALDAN BASIC 1000

Die Neuheit, die Sie mit tollen Verhältnis zwischen Preis und Leistung überrascht. Der Glasschrank wird für Konditoreien, Bäckereien, Geschäfte, Restaurants und Pumpstationen festgesetzt.

- Vorderseite, Seite und Heck Schiebetüren sind aus dem doppelten gehärteten Glas gemacht - Minimale Kondensation
- Frontglas ist kippbar - einfachere Reinigung
- Jedes Regal wird mit LED Streifen beleuchtet
- Farbige Ausführung des Glases: golden, grau, schwarz
- Grundfläche des Glasschranks: schwarz

### Technische Spezifikationen:

- Belüftungsanlage
- Elektronisches Steuergerät, das die Temperatur zeigt
- Betriebstemperatur +4 / +8 °C (bei einer Umgebungstemperatur von +25 °C / 60 % RH)
- Abtauautomatik mit Verdunstung des Kondensates
- Kältemittel R134a
- Spannung 230 V / 50 Hz
- Besondere freitragende Kunststoffkörper - Grundfläche des Glasschranks

EN

## ALDAN LUX 1000

Luxury design of the new ALDAN showcase. Beautiful and elegant showcase is designed for pastry shops, bakeries, shops, restaurants and the filling station.

- Front, side, also rear sliding glass are made from toughened double glass - minimal dew formation
- Front glass is hinged - easier cleaning
- LED Lighting of the exhibition space at the top and bottom
- Rear sliding doors - easy shift of doors with wheels
- Double-sided printed glass
- Colour of glass: gold, gray, black, red
- Available color change for decor of front bottom panel

### Technical information:

- Ventilation cooling
- Electronic control unit with display
- Operating temperature +2 / +8 °C (at ambient temperature +25 °C / 60 % RH)
- Automatic defrosting with condensate evaporation
- Refrigerant R134a
- Voltage 230 V / 50 Hz
- Special self-supporting plastic body - base of showcase

DE

## ALDAN LUX 1000

Luxuriöse Ausführung der ALDAN Neuheit. Schöner und eleganter Glasschrank wird für Konditoreien, Bäckereien, Geschäfte, Restaurants und Pumpstationen festgesetzt.

- Vorderseite, Seite und Heck Schiebetüren sind aus dem doppelten gehärteten Glas gemacht - Minimale Kondensation
- Frontglas ist kippbar - einfachere Reinigung
- LED-Beleuchtung an der Ober- und Unterseite der Ausstellungsfläche
- Hinten Schiebetür - einfache Verschiebung der Tür auf Rädern
- Doppeldruck des Glases
- Farbige Ausführung des Glases: golden, grau, schwarz, rot
- Mögliche Wahl der Dekoration der Unterseite der Frontplatte

### Technische Spezifikationen:

- Belüftungsanlage
- Elektronisches Steuergerät, das die Temperatur zeigt
- Betriebstemperatur +2 / +8 °C (bei einer Umgebungstemperatur von +25 °C / 60 % RH)
- Abtauautomatik mit Verdunstung des Kondensates
- Kältemittel R134a
- Spannung 230 V / 50 Hz
- Besondere freitragende Kunststoffkörper - Grundfläche des Glasschranks



# GEORGIA

Smart and stylish solution  
Stylové a elegantní řešení



[www.uniscool.cz](http://www.uniscool.cz)

# GEORGIA CUBE



CZ

Nová vitrina Georgia CUBE rozšiřuje nabídku cukrárenských vitrin. Eleganční design vitríny umožňuje maximální prezentaci vystaveného zboží. Vnitřní prostor je osvětlen pomocí LED osvětlení (v horní i spodní části výstavního prostoru). Vitrína je osazena dvojitými kalenými skly (mimo skel polic) pro zajištění lepších teplotních podmínek uvnitř vitríny, minimalizaci rosení vnějších skel a snížení spotřeby elektrické energie. Systém chlazení je ventilační, s automatickým odtáváním i odpařováním kondenzátu. Provoz vitríny je řízen elektronicky. Vitrína je se zabudovaným agregátem. Pro snadnější čištění vnitřního prostoru je možné čelní sklo vyklopit (jištěno samonavíjecím zařízením). Vitrína je vybavena osvětleným předním dekoračním panelem, který svým designem přispívá k zviditelnění prodejního místa. Dekor lze dle přání zákazníka vyrobít v jiných barvách.

ENG

The new showcase Georgia Cube increases our range of pastry display cabinets. The elegant design provides the maximal product visibility. The interior is illuminated by LED lights (at the top and bottom part of the exhibition space). The showcase is equipped with tempered double glass (except of glass shelves) which ensures better temperature conditions inside the showcase, minimizes condensation at the outer glass and reduces power consumption. The cooling system is ventilated, with automatic evaporation and condensation, the cabinet operation is controlled electronically. It is possible to tilt out the front glass (the glass is secured using retractable devices). The front decoration panel with its stylish design and own illumination provides exquisite presentation of sales point, its colour can be customized according to customer needs.

## Zviditelnění výrobků, prodejního místa

G

### CUBE

MODEL	600	1000	1500
Rozměry / Dimensions (mm)	585x725x1324	985x725x1324	1485x725x1324
Výstavní plocha / Displayed area	0,84	1,46	2,10
** Teplotní rozsah / Temperature (°C)	+4/+8	+4/+8	+4/+8
Elektrické napětí / Voltage (V/Hz)	230/50	230/50	230/50
Elektrický příkon / Power (W)	510	569	711
Váha / Weight (kg)	143	207	264

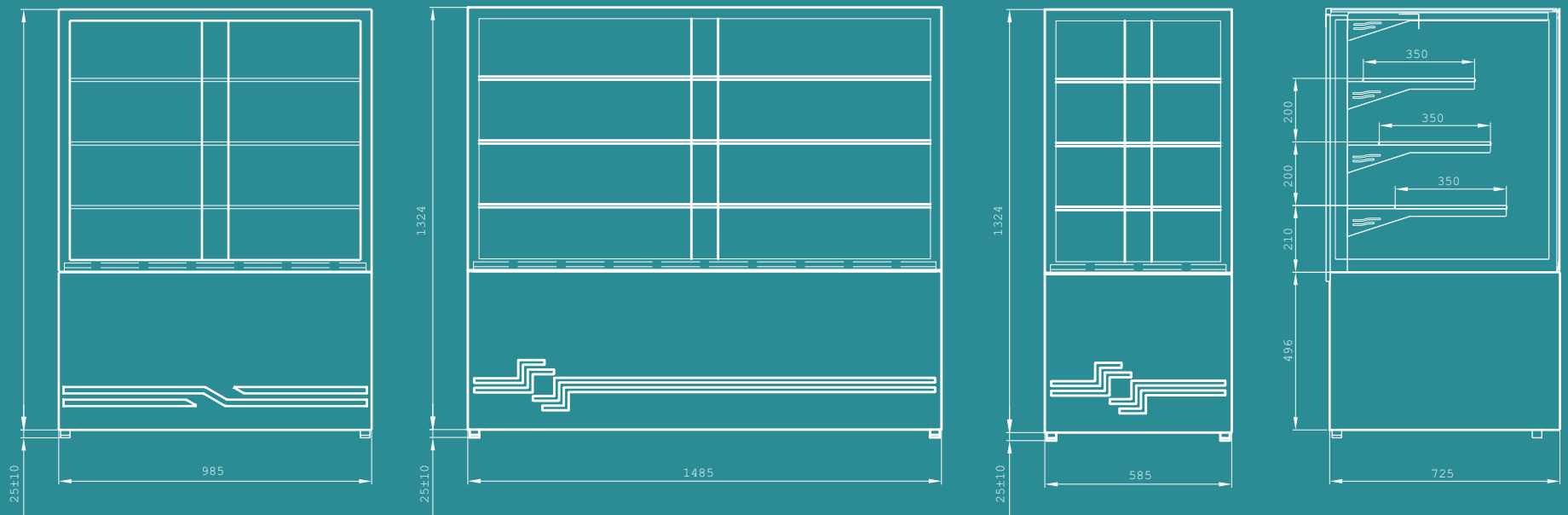

Samoobslužná verze /  
Self-service version

# GEORGIA EDEN



CZ

Nová vitrína Georgia EDEN rozšiřuje nabídku cukrárenských vitrín. Elegantní design vitríny umožňuje maximální prezentaci vystaveného zboží. Vnitřní prostor je osvětlen pomocí LED osvětlení (v horní i spodní části výstavního prostoru). Vitrína je osazena dvojitými kalenými skly (mimo skel polic) pro zajištění lepších teplotních podmínek uvnitř vitríny, minimalizaci rosení vnějších skel a snížení spotřeby elektrické energie. Systém chlazení je ventilační, s automatickým odtáváním i odpařováním kondenzátu. Provoz vitríny je řízen elektronicky. Vitrína je se zabudovaným agregátem. Pro snadnější čištění vnitřního prostoru je možné čelní sklo vyklopit (jištěno samonavíjecím zařízením).

ENG

The new showcase Georgia EDEN increases our range of pastry display cabinets. The elegant design provides the maximal product visibility. The interior is illuminated by LED lights (at the top and bottom part of the exhibition space). The showcase is equipped with tempered double glass (except of glass shelves) which ensures better temperature conditions inside the showcase, minimizes condensation at the outer glass and reduces power consumption. The cooling system is ventilated, with automatic evaporation and condensation, the cabinet operation is controlled electronically. It is possible to tilt out the front glass (the glass is secured using retractable devices).

Eden je pro cukrárny stvořen

G

EDEN

MODEL	1000	1500
Rozměry / Dimensions (mm)	988 x 745 x 1324	1490x745x1324
Barevné provedení / Colours	Zlatá, Šedá, Nerez, Bronzová / Gold, Grey, Inox, Bronze	
** Teplotní rozsah / Temperature (°C)	+4/+8	+4/+8
Elektrické napětí / Voltage (V/Hz)	230/50	230/50
Elektrický příkon / Power (W)	570	711
Váha / Weight (kg)	192	264

Nastavitelné nohy ■ Adjustable feet ■



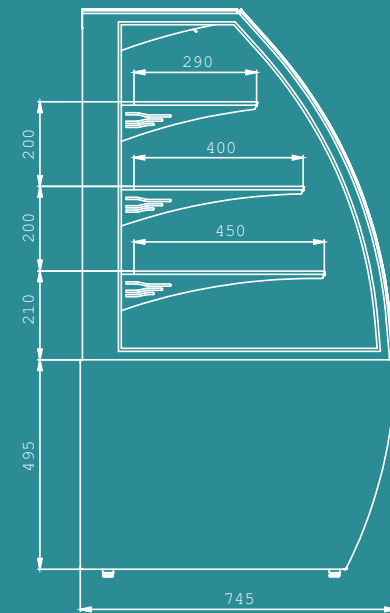
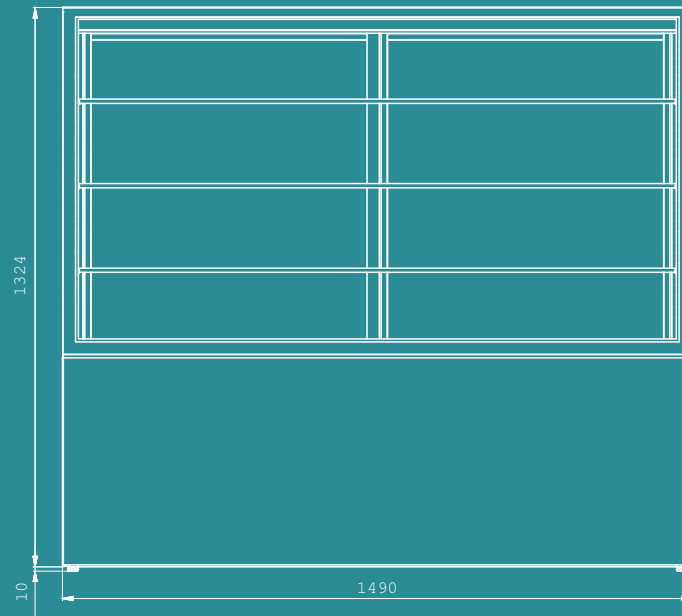
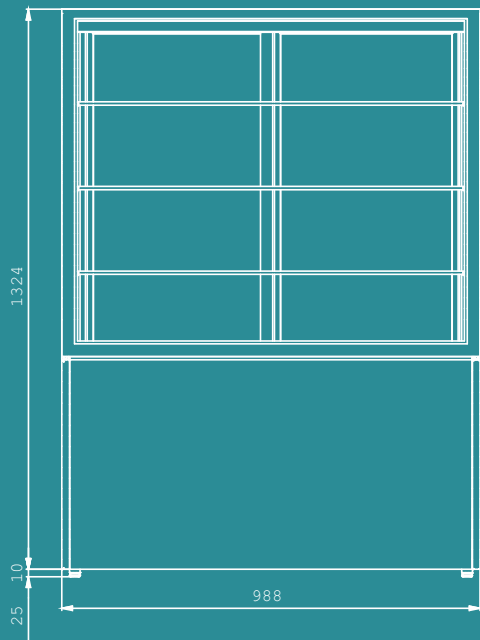

# GEORGIA SMART



CZ

Stylová vitrína určená k prodeji desертů, cukrovinek. Je ideální pro cukrárny, pekárny, obchody, restaurace, benzinové pumpy apod. Čelní a boční skla vitríny jsou osazena jednoduchými kalenými skly, zadní posuvná dvířka mají sklo dvojitě kalené. Vnitřní prostor je osvětlen zářivkou. Systém chlazení je ventilací, s automatickým odtáváním i odpařováním kondenzátu. Provoz vitríny je řízen elektronicky. Vitrína je se zabudovaným agregátem. Vnitřní police jsou stavitelné. Pro snadnější čištění vnitřního prostoru je čelní sklo výklopné.

ENG

This new stylish showcase is intended for sale of pastries and desserts. The front and side glasses are single and tempered. The back doors are made from double and tempered glass. There is a fluorescent light in the top of the showcase. The operation of the showcase is controlled electronically, including automatic defrosting. The cooling of display area is provided by forced air circulation. It is possible to tilt out the front glass for easy cleaning.

Smart, Váš rychlý start!

G

SMART

MODEL	100	150
Rozměry / Dimensions (mm)	990x745x1324	1488x745x1324
Barevné provedení / Colours	Šedá, Zlatá, Bronzová / Grey, Gold, Bronze	
** Teplotní rozsah / Temperature (°C)	+4/+8	+4/+8
Elektrické napětí / Voltage (V/Hz)	230/50	230/50
Elektrický příkon / Power (W)	570	810
Váha / Weight (kg)	180	258

Nastavitelné nohy ■ Adjustable feet ■

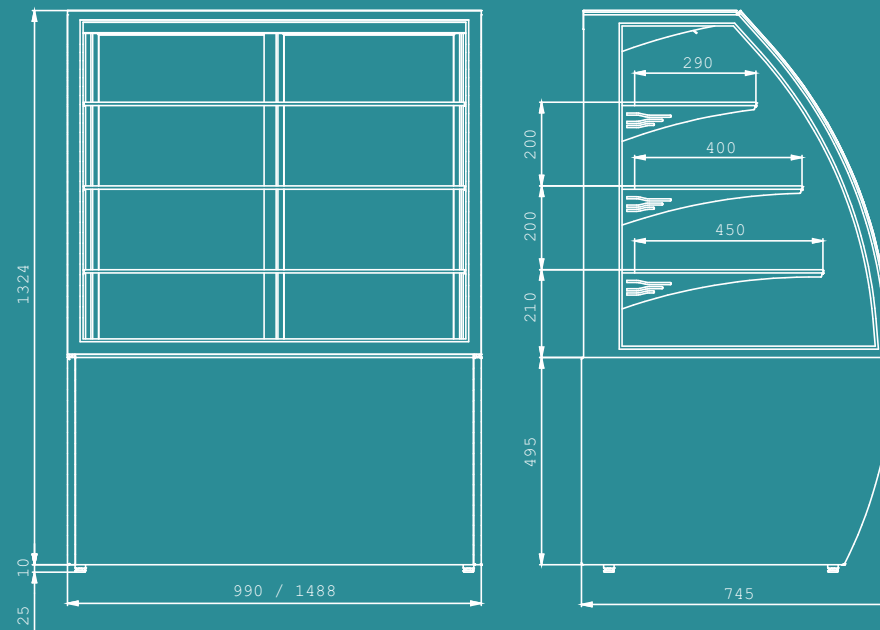

Detail uchycení polic /  
Detail of shelves holder



Snadná demontáž  
chladičské jednotky /  
Easy access to  
cooling unit



Zadní dvířka jsou  
uchycena na ložisku /  
Rear door is on bearing



# GEORGIA III

CZ

Obslužná chladicí vitrína GEORGIA III je určena pro prodej cukrárenských výrobků. Atraktivní design vitríny spolu se třemi samostatně osvětlenými policemi zvyšují přitažlivost nabízeného zboží. Prosklená posuvná dvířka v zadní části vitríny umožňují snadný přístup k vystavenému zboží. Dokonalé prochlazení celého výstavního prostoru je zajištěno nuceným oběhem vzduchu - ventilační chlazení. Provoz vitríny je řízen elektronicky včetně automatického odtávání. Veškerá skla na vitríně jsou dvojitá izolační, kalená (s výjimkou vnitřních polic - jednoduchá skla kalená). Toto provedení minimalizuje rosení vnějších skel, snižuje dobu běhu motorkompressoru a tím i spotřebu elektrické energie rovněž minimalizuje rozdíly teplot mezi jednotlivými policemi ve vitríně. Vyrábí se v provedení se zabudovaným agregátem.

ENG

Georgia III is ranked among luxury types of cabinets by its style and design. The GEORGIA III cabinet is intended mainly for the presentation and sale of pastry goods. Under each glass shelf there are fluorescent lights which increase the attractiveness of the displayed goods. All glass panels (except glass shelves) are made of insulating and tempered double glass. Sliding doors are fitted in the back part for easy access, hinged curved front glass for easy maintenance. The operation of the showcase is controlled electronically, including automatic defrosting. The cooling by forced air circulation provides perfect cooling for the entire display area of the showcase.

Cukrářovo srdce zaplesá

GIII

## GEORGIA III

MODEL	600	1000	1500
Rozměry / Dimensions (mm)	600x750x1340	1000x750x1340	1500x750x1340
Barevné provedení / Colours	Zlatá, Černá, Šedá, Nerez / Gold, Black, Grey, Inox		
** Teplotní rozsah / Temperature (°C)	+4/+8	+4/+8, (+14/+16)*	+4/+8, (+14/+16)*
Elektrické napětí / Voltage (V/Hz)	230/50	230/50	230/50
Elektrický příkon / Power (W)	550	670	765
Váha / Weight (kg)	137	184	257

Nastavitelné nohy ■ Adjustable feet ■  
Verze pro čokoládu ■ Chocolate version ■

# GIII GEORGIA III

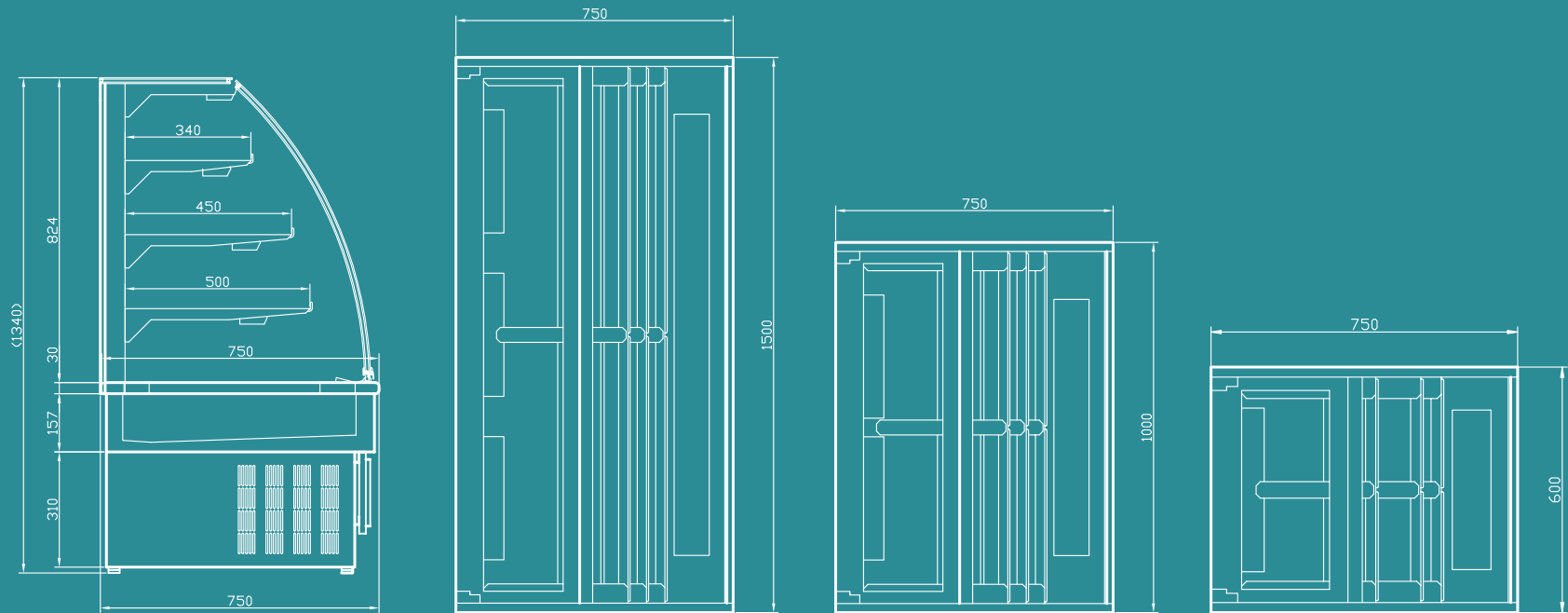

\* Verze pro čokoládu: Vlhkost ve vitríně do 55 % / Humidity setting inside the cabinet up to 55 %

\*\* Při provozní teplotě +25 °C/60 RH / Ambient temperature +25 °C/60 RH



# GEORGIA III SALAD

CZ

Chladicí vitrína GEORGIA III SALAD slouží k prezentaci salátů z čerstvé zeleniny, ovoce nebo čerstvých majonézových salátů. Ve výstavním prostoru je zabudována speciální izolovaná nerezová vestavba, do které je možno umístit gastronádoby různých rozměrů (max. hloubky 150 mm). Čelní a boční skla jsou dvojitá, izolační, kalená. Vitrína se vyrábí se zabudovaným agregátem a rovnoměrné chlazení je zajištěno pomocí nuceného oběhu vzduchu. Teplota je řízena elektronickým regulátorem se zobrazením aktuální teploty a automatickým odtáváním výparníku s následným odpařením kondenzátu ze záchytné vaničky. K nasvětlení produktů je použita zářivka umístěná v horní rampě. Ze strany obsluhy je saláda vybavena roletou uzavírající chlazený (výdejní) prostor. Tato vitrína neslouží k uchovávání chlazených salátů a není určena pro trvalý provoz.

ENG

GEORGIA III SALAD is intended for the presentation and sale of fresh vegetable, fruits or fresh salads. There is possibility to put different gastro trays inside the unit with maximal depth of 150mm. Front and side glasses are double, tempered and insulating. The cooling by forced air circulation provides perfect cooling for the entire display area of the showcase. The operation of the showcase is controlled electronically, including automatic defrosting. There is a fluorescent light in the top to increase the attractiveness of the displayed goods. There is a blind in the back part to close the cooling area.

Vždy čerstvý salát!

GIII

SALAD

MODEL

1000

1500

MODEL	1000	1500
Rozměry / Dimensions (mm)	1000x750x1335	1500x750x1335
Barevné provedení / Colours	Zlatá, Šedá, Nerez / Gold, Grey, Inox	
** Teplotní rozsah / Temperature (°C)	+4/+8	+4/+8
Elektrické napětí / Voltage (V/Hz)	230/50	230/50
Elektrický příkon / Power (W)	675	745
Váha / Weight (kg)	164	237

Nastavitelné nohy ■ Adjustable feet ■

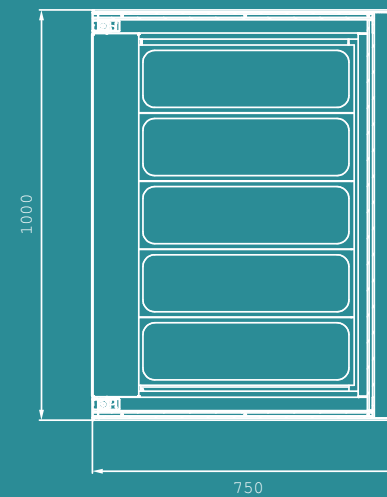
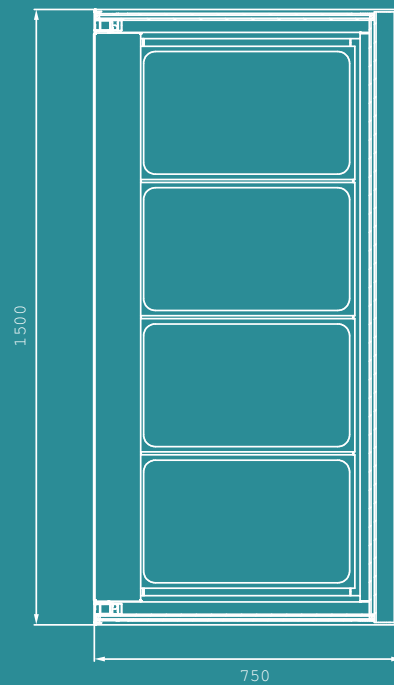
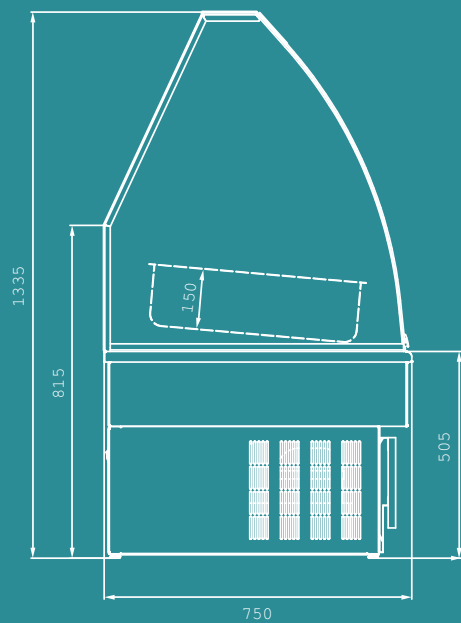



# GEORGIA III ICE CREAM

CZ

GEORGIA III ICE CREAM rozšiřuje stávající nabídku typové řady obslužných vitrín GEORGIA III o verzi mrazicí -16/-20 °C pro prodej zmrzliny. Do výstavního prostoru mrazicí vitríny je zabudována speciální nerezová izolovaná vestavba s vaničkami na zmrzlinu. Čelní a boční skla jsou dvojitá, izolační, kalená. Vitrína se vyrábí se zabudovaným agregátem. Mražení je zajištěno nuceným oběhem vzduchu s automatickým odtáváním výparníku horkými párami a následným odpařením kondenzátu ze zachytné vaničky. Pro zvýraznění nabízeného sortimentu zboží je vitrina vybavena v horní části zářivkovým osvětlením a ze strany obsluhy roletou uzavírající mrazicí (výdejní) prostor. Tato vitrina neslouží k uchování zmrzliny a není určena pro trvalý provoz.

ENG

GEORGIA III ICE CREAM increases actual range of cooling display cabinets GEORGIA III for freezing unit intended for sale of ice-cream. In the unit is inbuilt special stainless steel base including ice cream containers. Front and side glasses are double, tempered and insulating. Freezing by forced air with automatic defrosting through hot couples with sequent evaporation of condensation from retaining tray. The operation of the showcase is controlled electronically. There is a fluorescent light in the top to increase the attractiveness of the displayed goods. Blind in the back part to close the freezing area.

Nejlepší česká zmrzlina **GIII**

ICE CREAM

1000

MODEL		1000	
Rozměry / Dimensions	(mm) 1000x750x1330	Elektrický příkon / Power	(W) 870
Počet vaniček na zmrzlinu / Ice cream containers	(pc) 7	Elektrický příkon při odtávání / Power by defrosting	(W) 2100
Rozměry vaniček na zmrzlinu / Dimensions containers	(mm) 360x165x120	Elektrické napětí / Voltage	(V/Hz) 230/50
Objem vaniček / Volume	(l) 5	Chladivo / Cooler	R404A
** Teplotní rozsah / Temperature	-16/-20	Váha / Weight	(kg) 169
Barevné provedení / Colours	(C) Zlatá, Šedá, Nerez / Gold, Grey, Inox		

Nastavitelné nohy ■ Adjustable feet ■



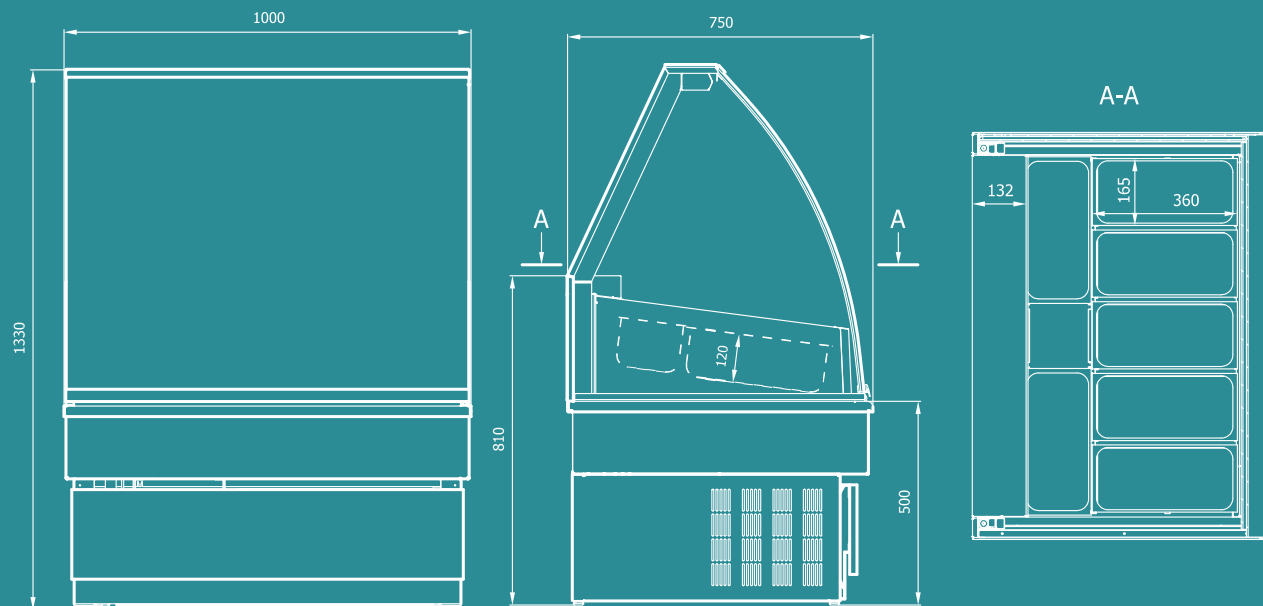

**Doplňující poznámky:**

- Vitrína je určena pouze pro prodej zmrzliny, nemůže sloužit ke skladování zmrzliny ani pro nepřetržitý provoz.
- Zmrzlina musí být umístěna pouze v dodávaných nádobách, nelze použít jiné/větší nádoby (nebo PVC nádoby).
- Zmrzlina nesmí převyšovat okraje nádob.

**Notes:**

- The showcase is designed for sale of ice-cream and can not be used for storing the ice cream nor continuous operation.
- The ice-cream has to be placed just in supplied ice-cream containers, there can not be any other/extra container (e.g. plastic container).
- The ice-cream can not exceed the edge of the container.

\*\* Při provozní teplotě +25 °C/60 RH / Ambient temperature +25 °C/60 RH

# GEORGIA III SELF-SERVICE

CZ

GEORGIA III SELF-SERVICE (samoobslužná) patří svým designem k typové řadě vitrín GEORGIA III. Zákazník má přístup do samoobslužné části vitríny přes otvor v čelním oblém skle. Všechny police včetně spodní výstavní plochy jsou chlazené a pod každou skleněnou polici je umístěna zářivka, jejíž světlo ještě zvyšuje atraktivitu vystavovaného zboží. Skleněné části (vyjma polic a čelního skla) jsou vyrobeny z izolačního dvojitého skla. Provoz vitríny je řízen elektronicky včetně automatického odtávání. Dokonalé vychlazení vnitřního prostoru je zajištěno nuceným oběhem vzduchu. GEORGIA III 1000 SELF-SERVICE má dvě nebo tři police. GEORGIA III 1500 SELF-SERVICE má dvě police.

ENG

GEORGIA III SELF-SERVICE belongs by its style and design to the Georgia III range of products. These luxury cabinets are intended for the presentation and sale of pastry goods. The shelves and the bottom shelf are refrigerated and under each glass shelf there is a fluorescent light which increases the attractiveness of the displayed goods. All glass panels (except glass shelves) are made of insulating and tempered double glass. The operation of the showcase is controlled electronically, including automatic defrosting. The cooling by forced air circulation provides perfect cooling for the entire display area of the showcase. Model 1000 has a huge opening in the front and two or three shelves. If you intend to use the display in a line with model 1500, there is an option with standard opening in the front and 2 shelves.

Obsluž se sám **GIII**

## SELF SERVICE

MODEL	1000	1500
Rozměry / Dimensions (mm)	1000x750x1340	1500x750x1340
Barevné provedení / Colours	Zlatá, Šedá, Nerez / Gold, Grey, Inox	
** Teplotní rozsah / Temperature (°C)	+4/+8	+4/+8
Elektrické napětí / Voltage (V/Hz)	230/50	230/50
Elektrický příkon / Power (W)	690	920
Váha / Weight (kg)	190	260

Nastavitelné nohy ■ Adjustable feet ■

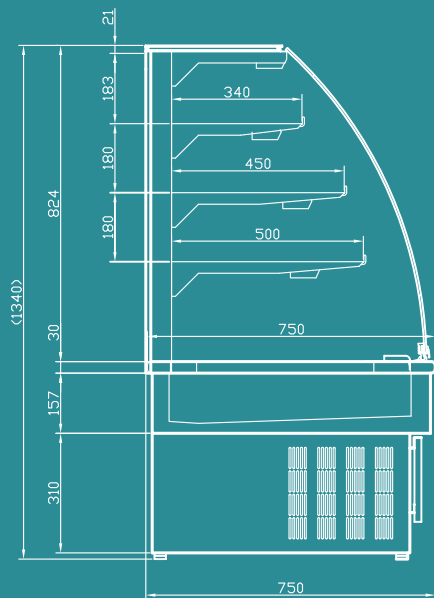

1000

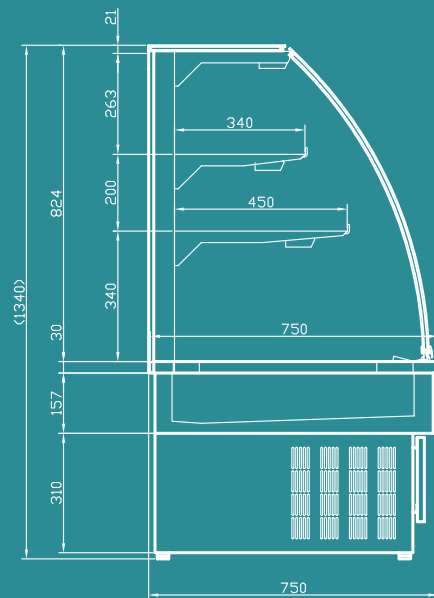

1500





# Georgia III

## COMBI/SPLIT

CZ

Ve vitrínách COMBI/SPLIT můžete vystavovat zboží, které nesmí být vystavováno společně v jednom chladicím prostoru. Tyto modely jsou konstrukčně řešeny stejně jako Georgia III vitríny, rozdíly spočívají v:

- SPLIT verze = 2 oddělené chladicí prostory v jedné vitríně, oba obslužné, pouze modul 1500 mm
  - COMBI verze = 2 oddělené chladicí prostory v kombinaci obslužné a samoobslužné části v jedné vitríně, pouze modul 1500 mm
- Provoz vitrín je řízen 2 elektronickými jednotkami.

ENG

In COMBI and/or SPLIT displays you can display goods in two separated cooling areas. These models have got the same the framework as Georgia III displays the differences are:

- SPLIT version = 2 separate cooling areas in one case, both part for sell over, size modul 1500 mm
- COMBI version = 2 separate cooling areas in one case, one part for self-service and one part for sell over, size modul 1500 mm

The operation of these displays is controlled by 2 electronic controllers.

Obslužná i samoobslužná **GIII**

## COMBI/SPLIT

MODEL	COMBI	SPLIT
Rozměry / Dimensions (mm)	1500x750x1320	1500x750x1320
Barevné provedení / Colours	Zlatá, Šedá, Nerez / Gold, Grey, Inox	
** Teplotní rozsah / Temperature (°C)	+4/+8	+4/+8
Elektrické napětí / Voltage (V/Hz)	230/50	230/50
Elektrický příkon / Power (W)	1340	1340
Váha / Weight (kg)	286	293

Nastavitelné nohy nebo kolečka ■ Adjustable feet or castors ■  
SPLIT Plně čelní sklo, 6 polic / Full front glass, 6 shelves ■

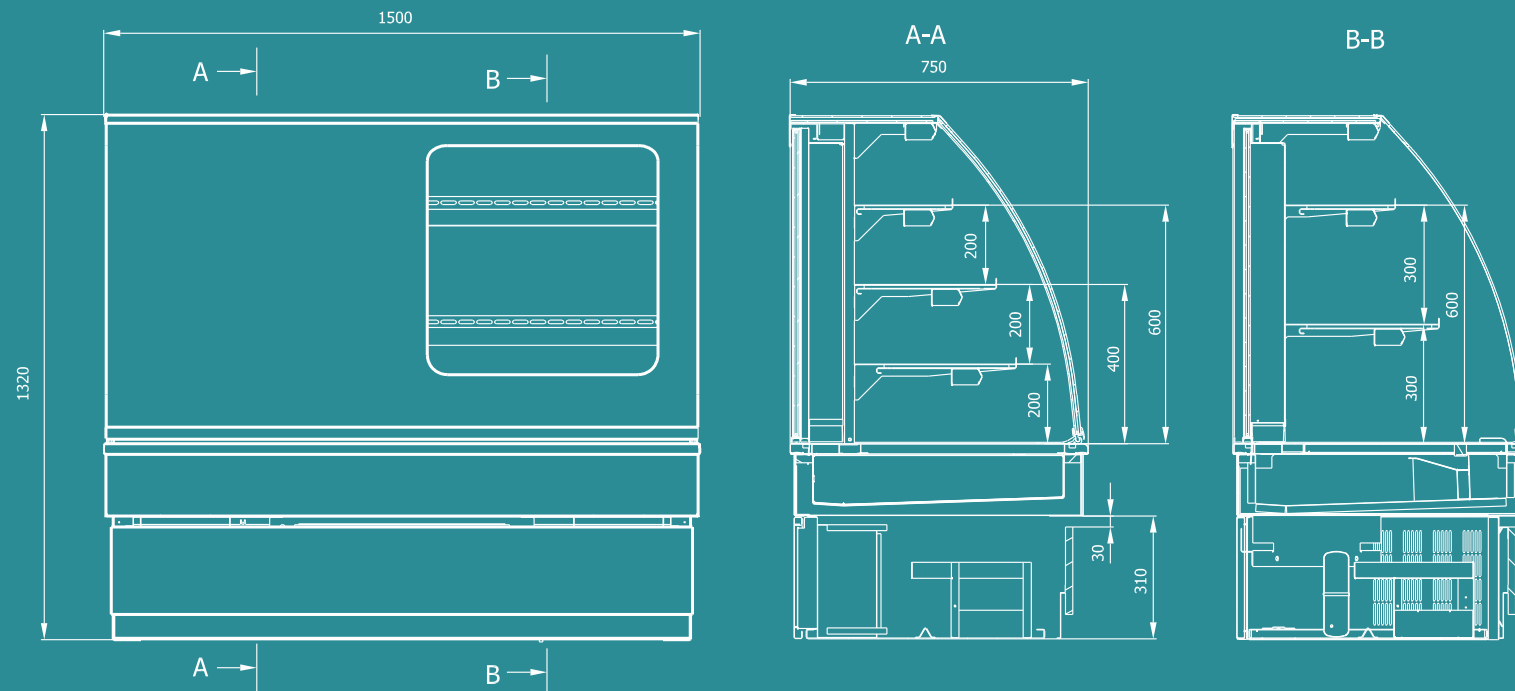

Verze s kolečky  
/ Version with castors

# GEORGIA III STATIC



CZ

Tato vitrina je určena k prezentaci a prodeji choulostivých cukrářských výrobků. Pod každou polici je umístěn výparník, ze kterého proudí studený vzduch volně směrem dolů. Tento způsob chlazení je vhodný zejména pro citlivé výrobky (např. cukrářské výrobky s různými druhy máslových krémů). Protože je statické chlazení velice šetrné ke chlazeným produktům, je vysušování výrobků téměř zanedbatelné na rozdíl od vitrín s nuceným oběhem vzduchu. Pod každou skleněnou polici je umístěna zářivka, jejíž světlo ještě zvyšuje atraktivitu vystavovaného zboží. Všechny skleněné části (vyjma polic) jsou vyrobeny z izolačního dvojitého skla. Provoz vitríny je řízen elektronicky včetně automatického odtávání a odpařování kondenzátu.

ENG

This luxury cabinet with static cooling is intended for the presentation and sale of delicate pastry goods. Under each shelf is placed evaporator and cold falls down. This solution is suitable especially for delicate products (with cream), because cooling by forced air makes these products dry.

Under each glass shelf there is a fluorescent light which increases the attractiveness of the displayed goods. All glass panels (except glass shelves) are made of insulating double glass. For easy access, sliding doors are fitted in the back part; hinged curved front glass is designed for easy maintenance. The operation of the showcase is controlled electronically, including automatic defrosting.

Už žádné osychání! **GIII**

STATIC

MODEL

1000

1500

Rozměry / Dimensions (mm)	1000x750x1340	1500x750x1340
Barevné provedení / Colours	Zlatá, Šedá, Nerez / Gold, Grey, Inox	
** Teplotní rozsah / Temperature (°C)	+4/+8	+4/+8
Elektrické napětí / Voltage (V/Hz)	230/50	230/50
Elektrický příkon / Power (W)	540	590
Váha / Weight (kg)	190	263

Nastavitelné nohy ■ Adjustable feet ■  
Prosvětlené cenovkové listy ■ Illuminated price panels ■

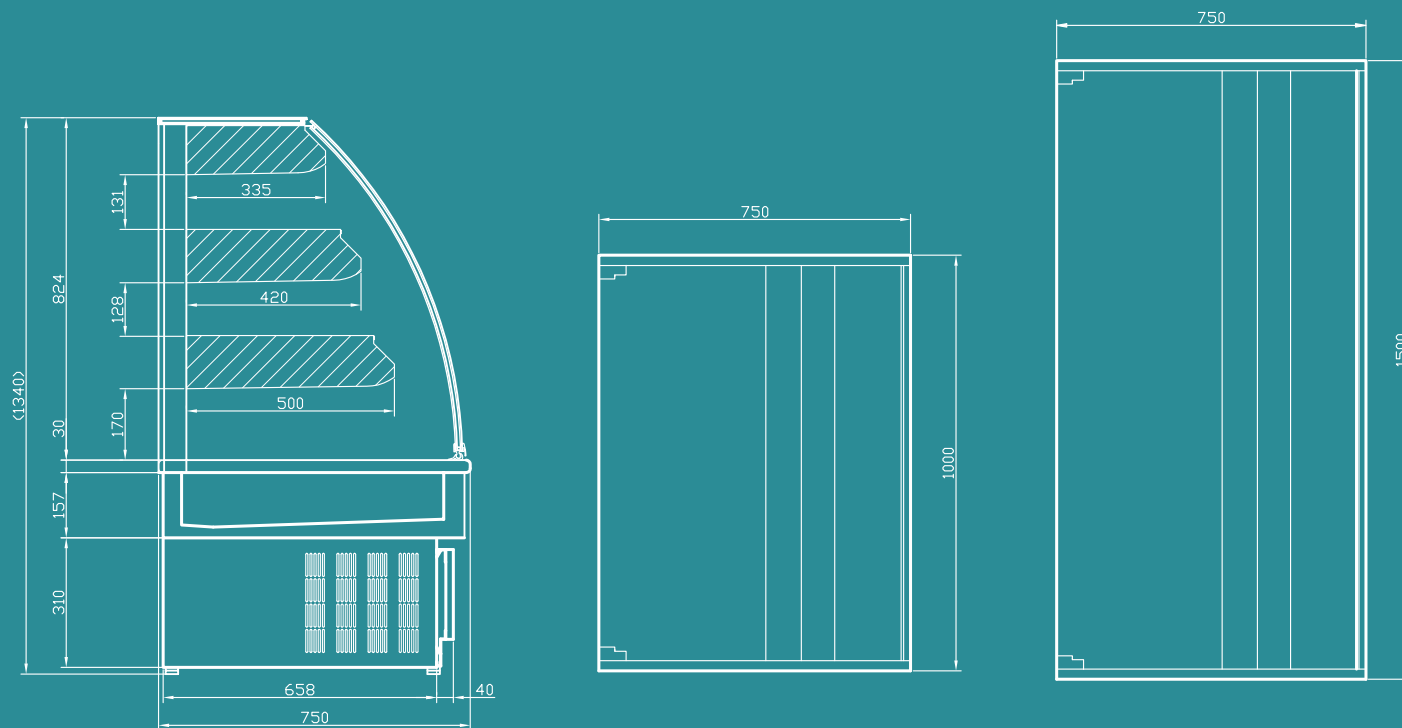

# GEORGIA SQUARE



CZ

GEORGIA SQUARE patří do kategorie cukrářských chladicích vitrín GEORGIA. Její designové zpracování osloví zejména ty zákazníci, kteří chtějí interiér své provozovny (cukrárny, kavárny, atd.) zařídit netradičním způsobem. Kombinací nerez, dvojitých izolačních skel a ostře hranatého tvaru získala vitrina GEORGIA SQUARE svůj osobitý design, který ji odlišuje od vitrín obličejových tvarů. Všechny police včetně spodní výstavní plochy jsou chlazené a pod každou skleněnou polici je umístěno zářivkové osvětlení. Skleněné části (vyjma polic) jsou vyrobeny z izolačního dvojitého skla. Provoz vitríny je řízen elektronicky včetně automatického odtávání. Chlazení zajištěno nuceným oběhem vzduchu, který zaručuje dokonalé vychlazení vnitřního prostoru.

ENG

This cabinet is square version of standard Georgia display cabinet. These stainless steel cabinets are intended for the presentation and sale of pastry goods. Under each glass shelf there is a fluorescent light which increases the attractiveness of the displayed goods. All glass panels (except glass shelves) are made of insulating and tempered double glass. For easy access, sliding doors are fitted in the back part. The operation of the showcase is controlled electronically, cooling by forced air circulation.

Netradiční Georgia

G

SQUARE

MODEL	1000	1500	LOW	HIGH
Rozměry / Dimensions (mm)	1000x750x1320	1500x750x1320	1000x750x850	1000x750x1770
Barevné provedení / Colours	Nerez / Inox			
** Teplotní rozsah / Temperature (°C)	+4/+8	+4/+8	+4/+8	+4/+8
Elektrické napětí / Voltage (V/Hz)	230/50	230/50	230/50	230/50
Elektrický příkon / Power (W)	569	711	410	585
Váha / Weight (kg)	207	264	190	254

Pojezdová kolečka ■ Castors ■



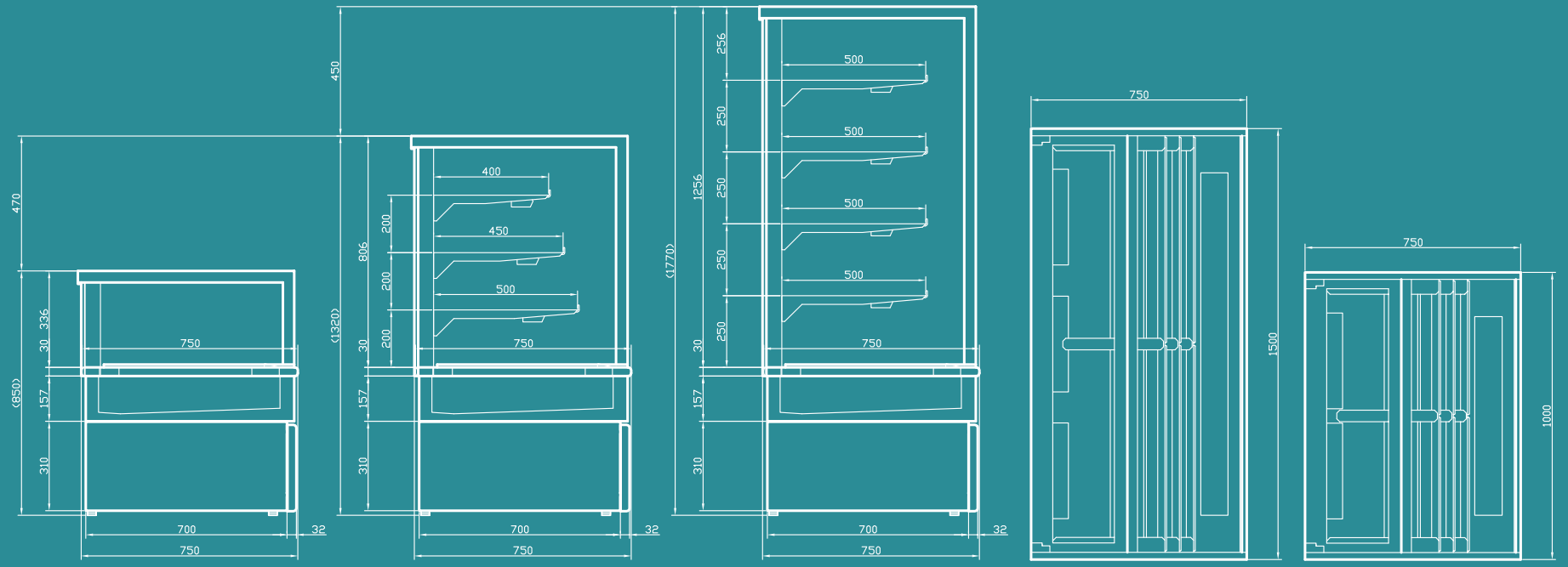

\*\* Při provozní teplotě +25 °C/60 RH / Ambient temperature +25 °C/60 RH

# GEORGIA III

## ROH 90° / CORNER 90°



CZ

Chladicí roh 90° rozšiřuje nabídku Georgia III cukrárenských vitrín a nabízí větší variabilitu při vytváření linek. Vitrína je osazena dvojitými kalenými skly (mimo skel polic) pro zajištění lepších teplotních podmínek uvnitř vitríny, minimalizaci rosení vnějších skel a snížení spotřeby elektrické energie. Systém chlazení vitríny je ventilační, s automatickým odtáváním i odpařováním kondenzátu, provoz vitríny je řízen elektronicky, vitrína je se zabudovaným agregátem. Pro snadnější čištění vnitřního prostoru je možné čelní skla vyklopit. Každá police je samostatně osvětlena. Ze strany obsluhy je přístup ke zboží zajištěn pomocí jedno křídlových dveří.

ENG

The cooling corner unit 90° expands the offer of Georgia III pastry cabinets and provides more variability for creation of sales lines. The showcase is equipped with tempered double glass (except of glass shelves) which ensures better temperature conditions inside the showcase, minimizes condensation at the outer glass and reduces power consumption. The cooling system is ventilated, with automatic evaporation and condensation, the cabinet operation is controlled electronically. It is possible to tilt out the front glasses. Each shelf is illuminated separately. The access to displayed products is ensured using a single leaf door.

Do každého rohu **GIII**

CORNER 90°

### MODEL

Rozměry / Dimensions (mm)	1640/590x750x1340
Barevné provedení / Colours	Zlatá, Šedá, Nerez / Gold, Grey, Inox
** Teplotní rozsah / Temperature (°C)	+4/+8
Elektrické napětí / Voltage (V/Hz)	230/50
Elektrický příkon / Power (W)	765
Váha / Weight (kg)	286

Nastavitelné nohy ■ Adjustable feet ■

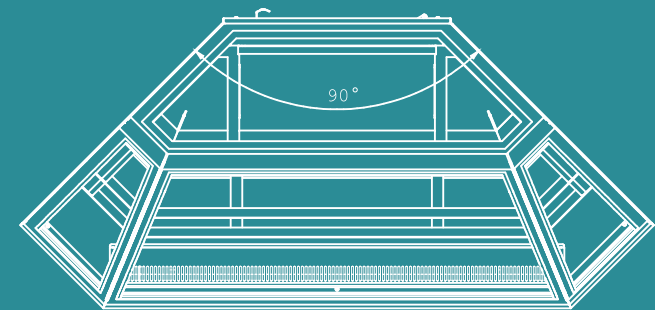
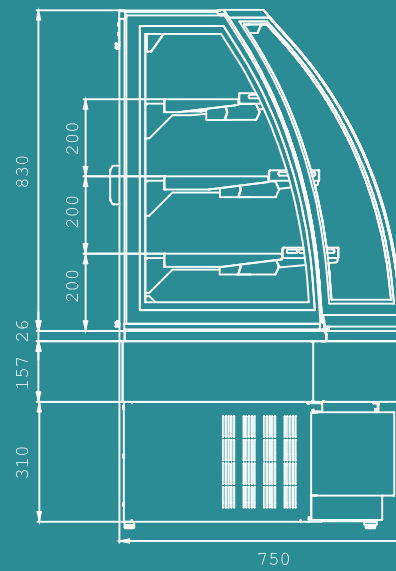
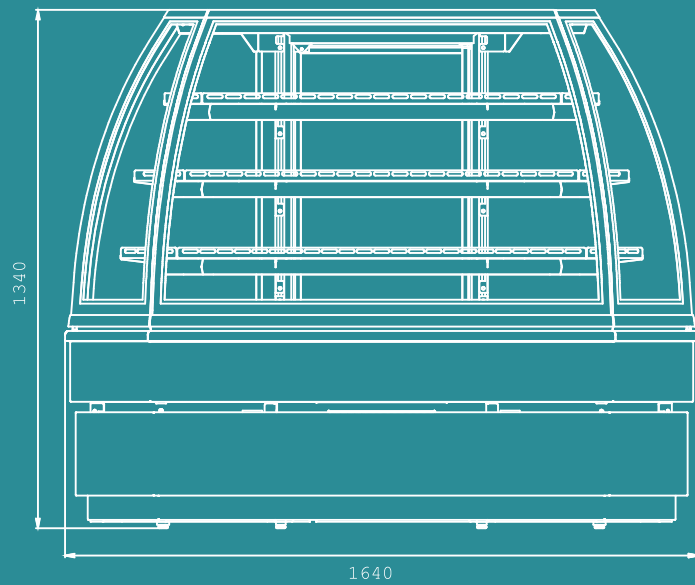



# GEORGIA

CZ

GEORGIA je vitrína určená pro prezentaci a prodej cukrářských výrobků. Všechny police včetně spodní výstavní desky jsou chlazené a pod každou skleněnou polici je umístěna zářivka, jejíž světlo ještě zvyšuje atraktivitu vystavovaného zboží. Čelní, boční a horní skla jsou jednoduchá. Zadní posuvná dvířka jsou vyrobena z izolačního dvojskla a umožňují snadný přístup obsluhy do vitríny, výklopné oblé čelní sklo pak jeho snadnou údržbu. Provoz vitríny je řízen elektronicky včetně automatického odtávání. Dokonalé vychlazení celého výstavního prostoru vitríny je zajištěno nuceným oběhem vzduchu – ventilační chlazení.

ENG

GEORGIA cabinet is intended mainly for the presentation and sale of pastry goods. Under each glass shelf there are fluorescent lights which increase the attractiveness of the displayed goods. All glass panels are made of single glass, sliding doors are made of insulating double glass and are fitted in the back part for easy access, hinged curved front glass is designed for easy maintenance. The operation of the showcase is controlled electronically, including automatic defrosting. The cooling by forced air circulation provides perfect cooling for the entire display area of the showcase

Ideální pro cukrárny

G

GEORGIA

MODEL

1000

1500

Rozměry / Dimensions (mm)	972x750x1320	1472x750x1320
Barevné provedení / Colours	Zlatá, Šedá, Nerez / Gold, Grey, Inox	
** Teplotní rozsah / Temperature (°C)	+4/+8	+4/+8
Elektrické napětí / Voltage (V/Hz)	230/50	230/50
Elektrický příkon / Power (W)	569	711
Váha / Weight (kg)	175	227

Nastavitelné nohy ■ Adjustable feet ■  
Verze teplá, neutrální, pro čokoládu ■ Hot, Neutral, Chocolate version ■

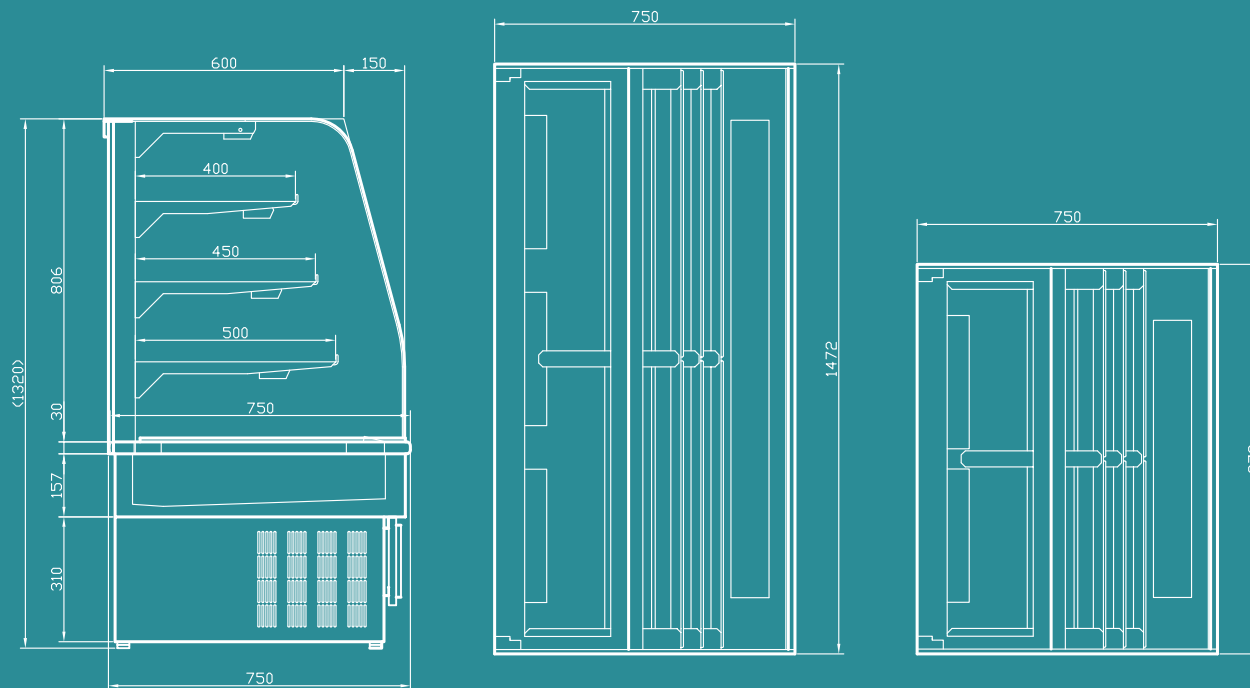

# GEORGIA III

## HOT



CZ

Obslužná teplá vitrina GEORGIA III HOT je určena pro prezentaci a prodej čerstvých pekařských výrobků (např. crossainty). Atraktivní design vitríny spolu se třemi samostatně osvětlenými roštovými policemi zvyšují přitažlivost nabízeného zboží. Prosklená posuvná dvířka v zadní části vitríny umožňují snadný přístup k vystavenému zboží. Dokonalé prohřátí celého výstavního prostoru je zajištěno topnými tělesy s nuceným oběhem vzduchu, který zajišťují ventilátory. Topná tělesa jsou umístěna pod spodní výstavní deskou, nad zásobníkem s vodou a svým teplem zajišťují mírné odpařování vody a tím zvlhčování ohřívajícího výstavního prostoru. Veškerá skla na vitrině jsou dvojitá izolační, katéná.

ENG

GEORGIA III 1000 HOT cabinets are intended for the presentation and sale of packed and warm goods. Under each glass shelf there is a fluorescent light which increases the attractiveness of the displayed goods. All glass panels (except glass shelves) are made of insulating and tempered double glass. For easy access, sliding doors are fitted in the back part; hinged curved front glass is designed for easy maintenance. The operation of the showcase is controlled electronically. Fan air circulation ensures the equal heat distribution inside the cabinet. Water drawer is placed under heaters for internal humidification.

Něco pro zahřátí **GIII**

HOT

MODEL

1000

1500

Rozměry / Dimensions (mm)	1000x750x1340	1500x750x1340
Barevné provedení / Colours	Zlatá, Šedá, Nerez / Gold, Grey, Inox	
Teplotní rozsah / Temperature (°C)	+30 /+80	+30 /+80
Elektrické napětí / Voltage (V/Hz)	230/50	230/50
Elektrický příkon / Power (W)	3180	3235
Váha / Weight (kg)	181	249

Nastavitelné nohy ■ Adjustable feet ■

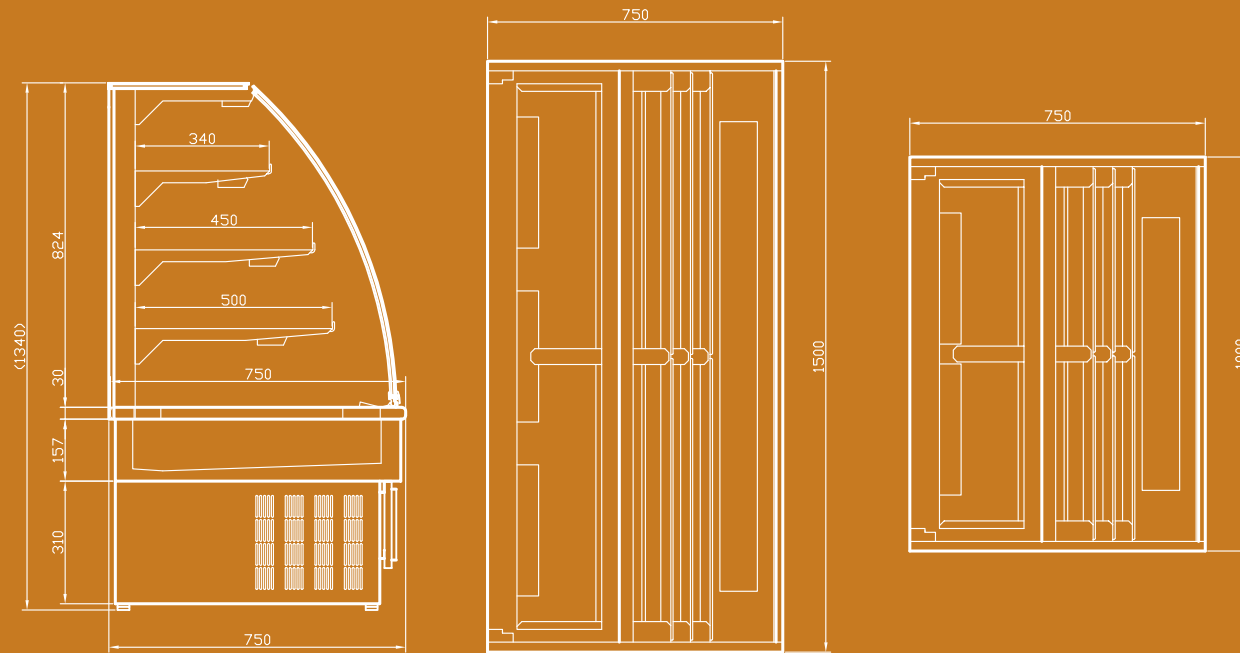



# GEORGIA

## SQUARE HOT

CZ

Obslužná teplá vitrína GEORGIA SQUARE HOT je určena pro prezentaci a prodej čerstvě upečených pekařských výrobků (např. crossainty). Její designové zpracování osloví zejména ty zákazníky, kteří chtějí interiér své provozovny (cukrárny, kavárny, pekárny, atd.) zařídit netradičním způsobem. Kombinací nerezí, kalených skel a ostře hranatého tvaru získala vitrína GEORGIA SQUARE svůj osobitý design, který ji odlišuje od vitrín oblých tvarů. Dokonalé prohřátí celého výstavního prostoru je zajištěno topnými tělesy s nuceným oběhem vzduchu, který zajišťují ventilátory. Zásobník s vodou způsobuje mírné zvlhčování ohřívaného výstavního prostoru. Veškerá použitá skla ve vitríně jsou kalená.

ENG

GEORGIA SQUARE HOT belongs by its style and design to the GEORGIA SQUARE range of products. These heated cabinets are intended for the presentation and sale of packed and warm goods. Under each glass shelf there is a fluorescent light which increases the attractiveness of the displayed goods. For easy access, sliding doors are fitted in the back part. All glass panels are made of insulating and tempered double glass. Fan air circulation ensures the equal heat distribution inside the cabinet. Water drawer is placed under heaters for internal humidification.

Zahřeje a potěší oko

G

# SQUARE HOT

MODEL

1000

Rozměry / Dimensions (mm)	1000x750x1320
Barevné provedení / Colours	Nerez / Inox
Teplotní rozsah / Temperature (°C)	+30/+80
Elektrické napětí / Voltage (V/Hz)	230/50
Elektrický příkon / Power (W)	3125
Váha / Weight (kg)	195

Pojezdová kolečka ■ Castors ■





GEORGIA  
SQUARE HOT

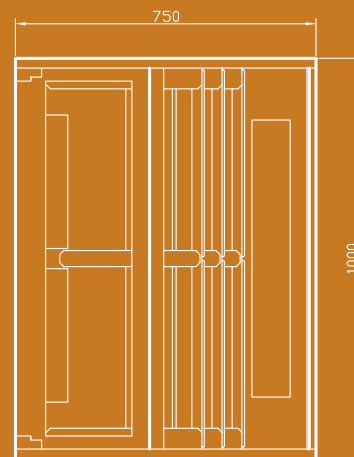
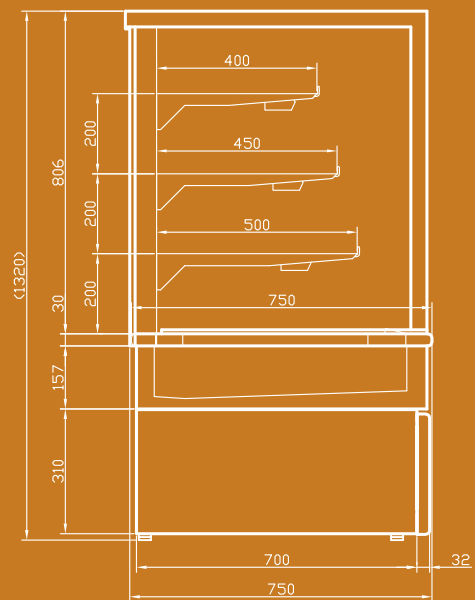

# GEORGIA NEUTRAL

CZ

GEORGIA NEUTRAL je určena pro prodej zboží, které není nutné nabízet ve vitrínách chladících nebo teplých (např. některé druhy pečiva, cukrářské výrobky aj.). Čelní a boční skla jsou dvojitá. Ze strany obsluhy je vitrina otevřená. Odpadá tak manipulace obsluhy s posuvnými dvířky při výdeji zboží (v případě zájmu je možno posuvná dvířka dodatečně objednat). Pro zvýraznění nabízeného sortimentu zboží je každá police ve vitrině nasvětlena zářivkou. Vyrábí se v délkách 1000 mm a 1500 mm.

ENG

All of GEORGIA cabinets are available also in neutral versions. These cabinets are intended for the presentation and sale of goods there is no need to keep it in cooled or heated area (some kinds of pastry, sweets, etc.). Under each glass shelf there is a fluorescent light which increases the attractiveness of the displayed goods. All glass panels (except glass shelves) are made of tempered and insulating double glass. Service side is open, back sliding doors on request.

Ani teplá, ani studená

G

## NEUTRAL

MODEL	1000	1500
Rozměry / Dimensions (mm)	1000x750x1340 (1320)	1500x750x1340 (1320)
Barevné provedení / Colours	Zlatá, Šedá, Nerez / Gold, Grey, Inox	
Elektrické napětí / Voltage (V/Hz)	230/50	230/50
Elektrický příkon / Power (W)	130	144
Váha / Weight (kg)	134	179

Nastavitelné nohy nebo kolečka ■ Adjustable feet or castors ■



# GEORGIA NEUTRAL

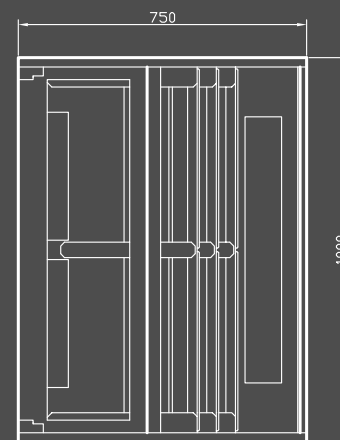
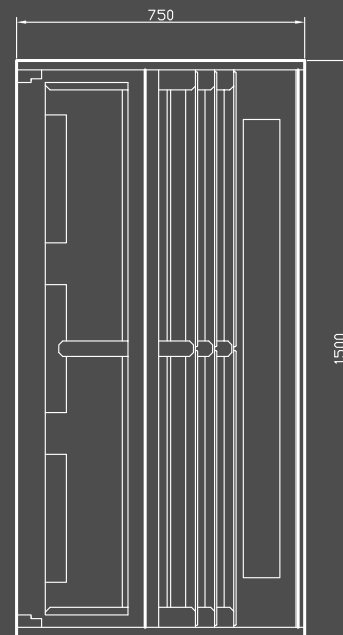
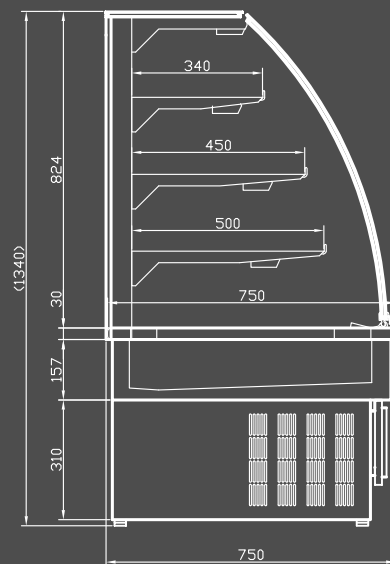
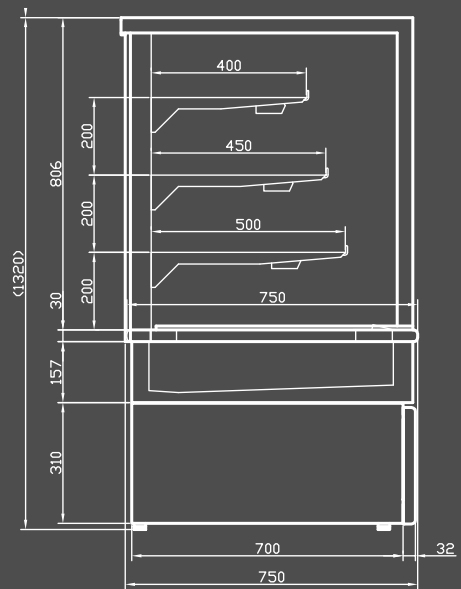



# GEORGIA III

## ROH 45° / CORNER 45°

CZ

GEORGIA III ROH 45° NEUTRAL rozšiřuje stávající nabídku typové řady obslužných vitrín GEORGIA III o rohovou neutrální verzi a nabízí možnost z těchto vitrín skládat linky, sestavy.

Čelní a boční skla jsou jednoduchá, kalená. Ze strany obsluhy je vitrina opatřena dvířky z jednoduchého kaleného skla. Pro zvýraznění nabízeného sortimentu zboží je každá police ve vitrině nasvětlena zářivkou. Skládáním rohů 45° je možno vytvořit požadovaný tvar linky.

ENG

This counter increases standard product range of display cabinets GEORGIA III. With corners it is easy to set whole lines along customers needs. There are single tempered front, side and back glasses (doors) including shelves. Under each glass shelf there is a fluorescent light which increases the attractiveness of the displayed goods.

Do každého rohu **GIII**

CORNER 45°

### MODEL

Rozměry / Dimensions (mm)	970/395x750x1320 - Roh 45° / Corner 45°
Barevné provedení / Colours	Zlatá, Šedá, Nerez / Gold, Grey, Inox
Elektrické napětí / Voltage (V/Hz)	230/50
Elektrický příkon / Power (W)	98
Váha / Weight (kg)	103

Nastavitelné nohy ■ Adjustable feet ■

**GIII** GEORGIA  
CORNER 45°

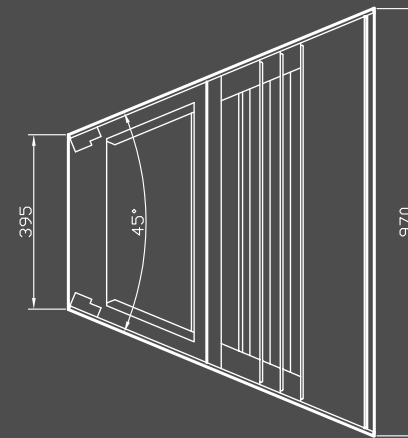
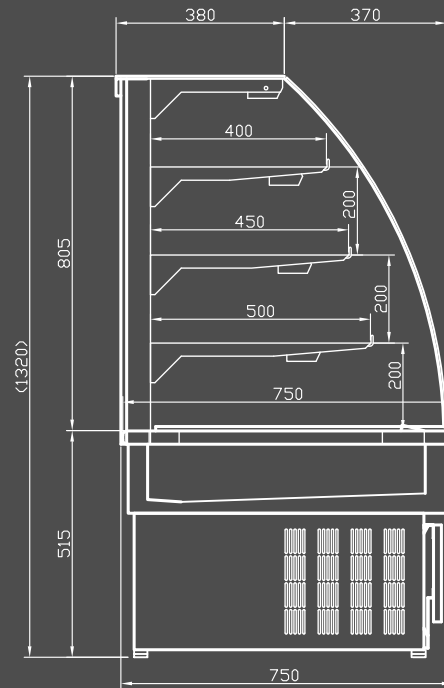



# GEORGIA III

## POKLADNÍ PULT / CASH COUNTER

CZ

GEORGIA III Neutrální pokladní pult slouží k umístění pokladny, manipulaci se zbožím (balení) případně může být využíván jako pult k vystavení dalších nechlazených produktů.

ENG

GEORGIA III neutral cash counter is intended for placing of cash desk or can be used as another unit for presentation of other products.

Přejete si platit? **GIII**

COUNTER

### MODEL

Rozměry / Dimensions (mm)	1000x750x810
Barevné provedení / Colours	Zlatá, Šedá, Nerez / Gold, Grey, Inox
Váha / Weight (kg)	70

Úložný prostor v zadní části ■ Storage in the back part ■  
 Nastavitelné nohy ■ Adjustable feet ■

**GIII** GEORGIA  
CASH COUNTER

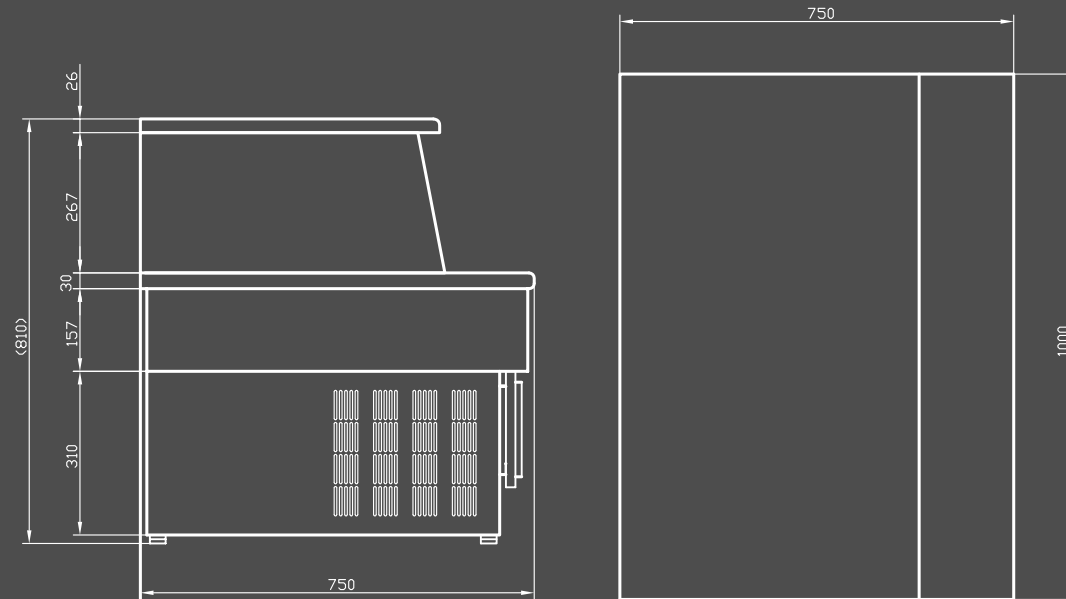

**unis**



**GIII** The units standing side by side  
creates a unique line  
Spojení do jednotného, funkčního celku





REFERENCE  
REFERENCES



**POZNÁMKY**  
NOTES

A series of horizontal dotted lines for writing notes, organized into two columns.



Smart and stylish solution **GEORGIA**



UNIS COOL, s.r.o.  
Na Bašnici 201, 738 01 Staré Město u Frýdku Místku  
Tel.: +420 558 655 211, Fax: +420 558 655 104, [info@uniscool.cz](mailto:info@uniscool.cz), [www.uniscool.cz](http://www.uniscool.cz)